

2.STĀVA PLĀNS asis 1 - 2. BĒNIŅU PLĀNS ( uz atz.4.850) M 1 : 100

Ventkambars Nr.1 jumtu nosiltināt ( 9.50 m² ), t.sk.:

Esošais jumta segums
Antikondensāta plēve
Nedegošās akmens vates siltumizolācijas plāksne PAROC eXtra ( vai analogs) starp esošām spārēm (λ= 0,036 W/m²K) - 150mm
Tvaika izolācijas plēve
Ģipškartona plāksnes "KNAUF" GK 2x12,5mm pa metāla profilu CW100 karkāsu - 25mm







Ventkambars Nr.1 sienas ( 15.00 m² ), t.sk.:

Ģipškartona plāksnes "KNAUF" GK 2x12,5mm pa metāla profilu CW100 karkāsu - 25mm
Nedegošās akmens vates siltumizolācijas plāksne PAROC eXtra ( vai analogs) (λ= 0,036 W/m²K) - 100mm
Tvaika izolācijas plēve
Ģipškartona plāksnes "KNAUF" GK 2x12,5mm pa metāla profilu CW100 karkāsu - 25mm

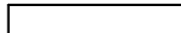
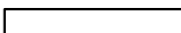
2.STĀVA TELPU EKSPLIKĀCIJA

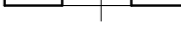
Nr.pl.	Telpas nosaukums	Platība m²
201	Kāpņu telpa	15.10
202	Virtuve	7.80
203	Gaitenis	11.90
204	Telpa	15.80
205	Telpa	1.80
206	Sanitārtehniskā telpa	5.80
KOPĀ:		58.2
207	Bēniņi	310.70
208	Ventkambars Nr.1	7.70

PIENĒMTIE APZĪMĒJUMI

-  Esošās sienas un starpsienas
-  Esošās nosiltinātās ārsienas
-  Projektējams durvju bloks
-  Esošā durvju aila
-  Aizmūrējamā aila
-  Esošais logu bloks
-  Esošo ventilācijas shahtu nojaukšana
-  Nojaucamais durvju bloks

PIEZĪMES

- Par nosacīto atzīmi ± 0.000 pieņemts esošās ēkas zāles 1.stāva grīdas līmenis.
- Visus izmērus un atzīmes precizēt uz vietās.
- Visas koka konstrukcijas pirms uzstādīšanas apstrādāt ar antiseptiskas un antiplēvēšanas iedarbības preparātiem.
- Jumta koka konstrukcijas aizsargā ar ugunsizsardzības līdzekļiem, lai nodrošināt R15 ugunsizturību.

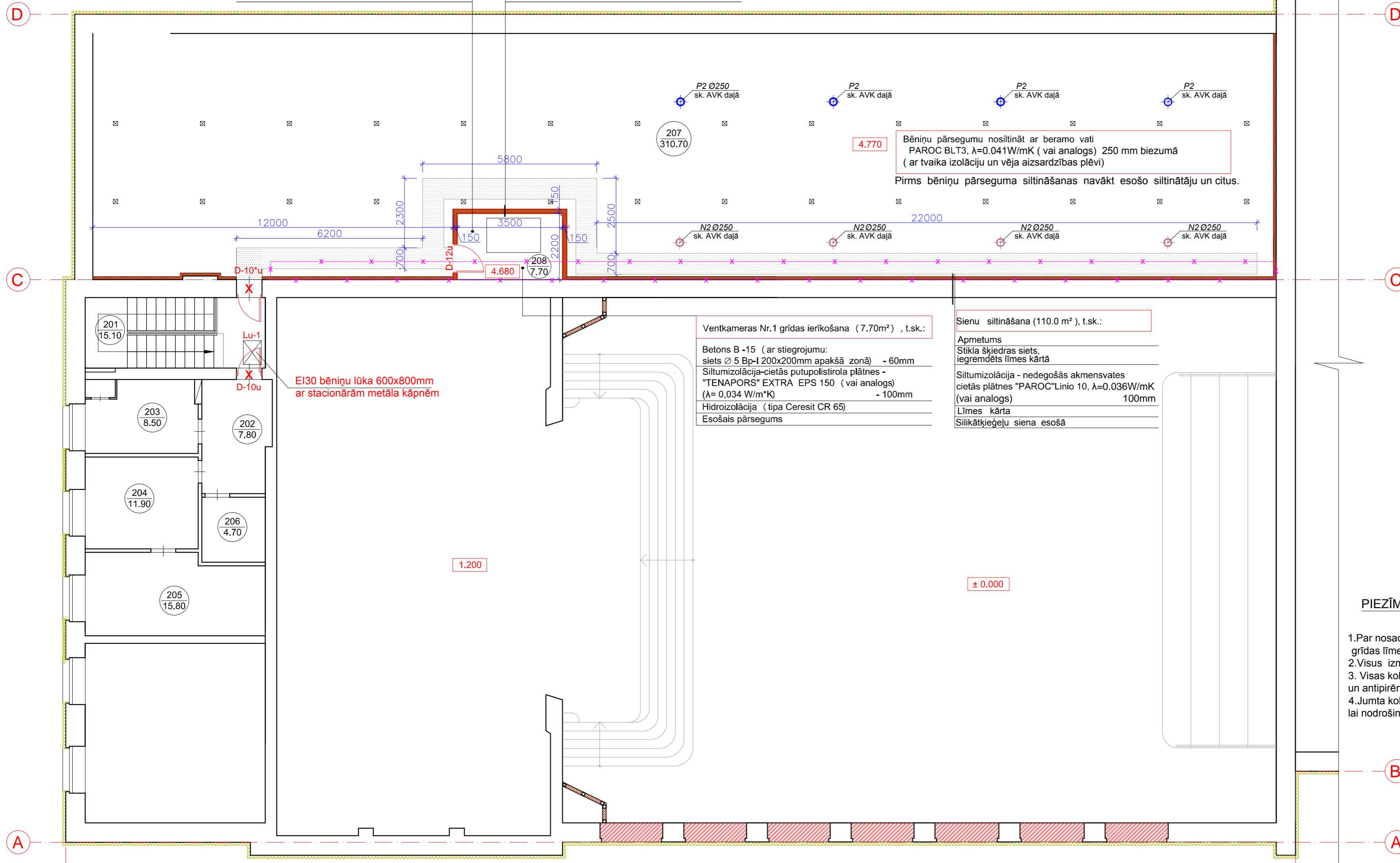

Ventkambars Nr.1 grīdas ierīkošana ( 7.70m² ), t.sk.:

Betons B -15 ( ar stieņojumu: siets Ø 5 Bp-I 200x200mm apakšā zonā) - 60mm
Siltumizolācija-cietās putupolistirola plātnes - "TENAPORS" EXTRA EPS 150 ( vai analogs) (λ= 0,034 W/m²K) - 100mm
Hidroizolācija ( tipa Ceresit CR 65)
Esošais pārsegums

Sienas siltināšana (110.0 m² ), t.sk.:

Apmetums
Stikla šķiedras siets, iegremdēts līmes kārtā
Siltumizolācija - nedegošās akmensvates cietās plātnes "PAROC"Linio 10, λ=0.036W/mK (vai analogs) 100mm
Līmes kārtā
Silikātķieģeļu siena esošā

LAIPA M 1 : 20

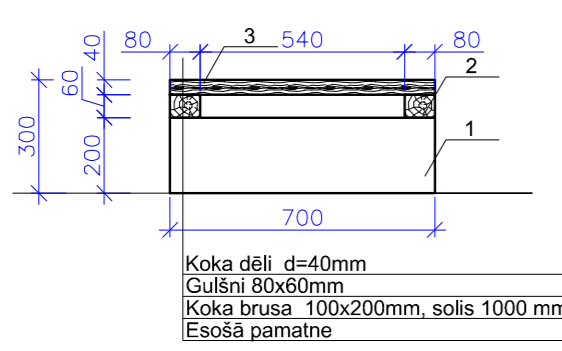

Zāgmateriālu specifikācija

Marka	Poz.	Šķērsriezums mm	Garums, mm	Skaitis	Daudzums			Piezīmes
					poz., m³	poz.kopā,m³	markas	
	1	Koka brusa 100x200(h)	-	-	-	0.70		
Laipa	2	Koka brusa 80x60(h)	-	-	-	0.46		
	3	Koka dēli d=40mm	-	-	-	1.20		
kopā:						2.36		

				Būvobjekta nosaukums			
				Ludzas kultūras nama ēkas daļas atjaunošana Stacijas iela 41, Ludza.			
Amats	Uzvārds	Paraksts	Datums	Lapas saturs			
AR daļas vadītāja	L.Čudare		07.04.2015	2.stāva plāns asis 1 - 2. bēniņu plāns ( uz atz.4.800)			
Izstrādāja	J.Zamjatina		07.04.2015	Pasūtījuma Nr.	15-34-004	Mērogs	Stadija
Arh. reg.Nr.				Saskaņots		1:100	TP
				Lapas Nr.		Lapu sk.	
				AR - 4			